

H. AYUNTAMIENTO DE FRESNILLO, ZAC.
DIRECCION DE DESARROLLO SOCIAL.

HOJA No. 1

OBRA: APLIACION DE RED DE DRENAJE SANITARIO.
UBICACION: CALLES: RIO COLORADO ENTRE VIALIDAD HOSPITAL DE LA MUJER Y TORRES.
NARANJO ENTRE RIO COLORADO Y RIO DE JANEIRO.
SIN NOMBRE ENTRE RIO COLORADO Y RIO PANUCO.
SIN NOMBRE ENTRE RIO COLORADO Y RIO DE JANEIRO.
RIO BRAVO ENTRE NARANJO Y SIN NOMBRE.
RIO PANUCO ENTRE NARANJO Y SIN NOMBRE.
LAS TORRES ENTRE RIO PANUCO Y RIO DE JANEIRO.
RIO PANUCO ENTRE LAS TORRES Y CENTRAL.
COLONIA: EJIDAL 4.
MUNICIPIO: FRESNILLO, ZAC.

CATALOGO DE CONCEPTOS

Tipo	S	Clave	Descripción	Unidad	Cantidad
Capitu	-	1.0.0.0	AMPLIACION DE RED DE DRENAJE EN CALLES: RIO COLORADO ENTRE VIALIDAD HOSPITAL DE LA MUJER Y TORRES, NARANJO ENTRE RIO COLORADO Y RIO DE JANEIRO, SIN NOMBRE ENTRE RIO COLORADO Y RIO PANUCO, SIN NOMBRE ENTRE RIO COLORADO Y RIO DE JANEIRO, RIO BRAVO ENTRE NARANJO Y SIN NOMBRE, RIO PANUCO ENTRE NARANJO Y SIN NOMBRE, LAS TORRES ENTRE RIO PANUCO Y RIO DE JANEIRO, RIO PANUCO ENTRE TORRES Y CENTRAL, COLONIA EJIDAL 4, FRESNILLO ZACATECAS.		
Subca	-	1.1.0.0	TRABAJOS PRELIMINARES.		
Conce		1007 01	LETRERO ALUSIVO A LA OBRA DE 3.00x2.00 M. SOPORTE DE 1.20 M. LIBRES POR PIEZA, INCLUYE: PTR DE 3"X2", LAMINA LISA CALIBRE 18, TUBULAR DE 2"X2" HABILITADO DE MATERIALES PINTURA GENERAL Y ROTULADO.	PIEZA	1.00
Conce		1006 01	TRAZO Y NIVELACIÓN CON EQUIPO TOPOGRÁFICO CON NIVEL FIJO, ESTABLECIENDO EJE DE REFERENCIA Y BANCOS DE NIVEL, INCLUYE: MATERIALES, MANO DE OBRA, EQUIPO Y HERRAMIENTAS.	M2	1,766.50
Subca	-	1.2.0.0	EXCAVACIONES Y RELLENOS.		
Conce		1100 02	EXCAVACIÓN CON EQUIPO PARA ZANJAS EN CUALQUIER MATERIAL EXCEPTO ROCA EN SECO EN ZONA "B" DE 0.00 A 6.00 MTS.	M3	206.60
Conce		1019 02	EXCAVACIÓN CON EQUIPO EN ROCA FIJA PARA ZANJAS, EN SECO ZONA"B" HASTA 2.00 MTS. DE PROFUNDIDAD, INCLUYE: AFINE DE FONDO, EQUIPO, MANO DE OBRA.	M3	1,859.41
Conce		1130 02	PLANTILLA COMPACTADA AL 90% PROCTOR EN ZANJAS CON MATERIAL PRODUCTO DE BANCO.	M3	134.50
Conce		1131 04	RELLENO (ACOSTILLADO) CON MATERIAL DE BANCO DE TEPETATE COMPACTADO AL 80% PROCTOR CON EQUIPO MECÁNICO	M3	755.00

AUTORIZO:

ELABORO:

C. MA. IRENE MAGALANES MUJARES
DIRECTORA DE DESARROLLO SOCIAL.

ING. MARIO BENITEZ HERNANDEZ.
ÁREA TÉCNICA.

H. AYUNTAMIENTO DE FRESNILLO, ZAC.
DIRECCION DE DESARROLLO SOCIAL.

HOJA No. 2

OBRA: APLICACION DE RED DE DRENAJE SANITARIO.
UBICACION: CALLES: RIO COLORADO ENTRE VIALIDAD HOSPITAL DE LA MUJER Y TORRES.
NARANJO ENTRE RIO COLORADO Y RIO DE JANEIRO.
SIN NOMBRE ENTRE RIO COLORADO Y RIO PANUCO.
SIN NOMBRE ENTRE RIO COLORADO Y RIO DE JANEIRO.
RIO BRAVO ENTRE NARANJO Y SIN NOMBRE.
RIO PANUCO ENTRE NARANJO Y SIN NOMBRE.
LAS TORRES ENTRE RIO PANUCO Y RIO DE JANEIRO.
RIO PANUCO ENTRE LAS TORRES Y CENTRAL.
COLONIA: EJIDAL 4.
MUNICIPIO: FRESNILLO, ZAC.

CATALOGO DE CONCEPTOS

Tipo	S	Clave	Descripción	Unidad	Cantidad
			(BAILARINA) , INCLUYE: MATERIAL, ACARREOS DENTRO Y FUERA DE OBRA Y EQUIPO.		
Conce		1131 01	RELLENO POR MEDIOS MECANICOS A VOLTEO, SIN COMPACTAR UTILIZANDO MATERIAL PRODUCTO DE LA EXCAVACION. NO INCLUYE SELECCION DE MATERIAL	M3	935.19
Subca	-	1.3.0.0	SUMINISTRO E INSTALACION DE TUBERIA.		
Conce		8049 12	SUMINISTRO DE TUBERÍA DE PVC ALCANTARILLADO SISTEMA MÉTRICO SERIE 25 NORM-001-CNA, NMX 125 DE 160 MM (6") DE DIÁMETRO	ML	420.00
Conce		3140 02	INSTALACIÓN DE TUBERÍA DE PVC CON CAMPANA INTEGRADA DE 160 MM DE DIÁMETRO.	ML	420.00
Conce		8049 14	SUMINISTRO DE TUBERÍA DE PVC ALCANTARILLADO SISTEMA MÉTRICO SERIE 25 NORM-001-CNA, NMX 125 DE 210 MM (10") DE DIAMETRO	ML	1,363.50
Conce		3140 03	INSTALACIÓN DE TUBERÍA DE PVC CON CAMPANA INTEGRADA DE (10"), 250 MM DE DIÁMETRO.	ML	1,363.50
Conce		8049 15	SUMINISTRO DE TUBERÍA DE PVC ALCANTARILLADO SISTEMA MÉTRICO SERIE 25 NORM-001-CNA, NMX 125 DE 355 MM (14") DE DIAMETRO	ML	403.00
Conce		3140 06	INSTALACION DE TUBERIA D POLIETILENO CON CAMPANA INTEGRADA SERIE 25 DE 14" DE DIAMETRO	ML	403.00
Conce		3125-03	SUMNISTRO E INSTALACIÓN DE SILLETA DE PVC SANITARIO DE 10"X6" INCLUYE: MATERIALES, MANO DE OBRA, HERRAMIENTA MENOR Y TODO LO NECESARIO PARA SU EJECUCIÓN.	PIEZA	70.00
Conce		3125-02	SUMNISTRO E INSTALACIÓN DE CODO DE PVC SANITARIO DE 45"X6" SERIE 25 INCLUYE: MATERIALES, MANO DE OBRA, HERRAMIENTA MENOR Y TODO LO	PIEZA	70.00

AUTORIZO:

C. MA. IRENE MAGALLANES MIJARES
DIRECTORA DE DESARROLLO SOCIAL.

ELABORO:

ING. MARIO BENITEZ HERNANDEZ.
AREA TÉCNICA.

H. AYUNTAMIENTO DE FRESNILLO, ZAC.
DIRECCION DE DESARROLLO SOCIAL.

OBRA: APLIACION DE RED DE DRENAJE SANITARIO.
UBICACION: CALLES: RIO COLORADO ENTRE VIALIDAD HOSPITAL DE LA MUJER Y TORRES.
NARANJO ENTRE RIO COLORADO Y RIO DE JANEIRO.
SIN NOMBRE ENTRE RIO COLORADO Y RIO PANUCO.
SIN NOMBRE ENTRE RIO COLORADO Y RIO DE JANEIRO.
RIO BRAVO ENTRE NARANJO Y SIN NOMBRE.
RIO PANUCO ENTRE NARANJO Y SIN NOMBRE.
LAS TORRES ENTRE RIO PANUCO Y RIO DE JANEIRO.
RIO PANUCO ENTRE LAS TORRES Y CENTRAL.
COLONIA: EJIDAL 4.
MUNICIPIO: FRESNILLO, ZAC.

CATALOGO DE CONCEPTOS

Tipo	S	Clave	Descripción	Unidad	Cantidad
			NECESARIO PARA SU EJECUCION.		
Subca	-	1.4.0.0	POZOS DE VISITA, BROCAL Y TAPA.		
Conce		3060 02	POZO DE VISITA DE 0.61 A 1.20 MTS.DE ANCHO DE 1.01 HASTA 1.25 MTS. DE PROFUNDIDAD, MURO DE TABICÓN SOLIDO DE CONCRETO 10X14X28 CM., DE 28 CM. DE ESPESOR ASENTADO CON MORTERO CEM-ARENA 1:5 Y APLANADO PULIDO CON MEZCLA CEMENTO ARENA 1:4 DE 2.00 CM. DE ESPESOR, PLANTILLA DE 10.00 CM. DE ESPESOR DE CONCRETO F'C=200 KG/CM2., FORJADO DE MEDIA CAÑA CON CONCRETO SIMPLE F'C= 250 KG/CM2, INCLUYE: EXCAVACIÓN EN MATERIAL TIPO II Y III, ACARREO PRODUCTO DE EXCAV. A 20.00 MTS., RELLENO CON MATERIAL PRODUCTO DE BANCO, MATERIALES, DESPERDICIOS, MANO DE OBRA Y HERRAMIENTA.	PIEZA	18.00
Conce		3060 03	POZO DE VISITA TIPO "COMUN", DE 1.26 M HASTA 1.50 M DE PROFUNDIDAD, INCLUYE: MURO DE TABICON SOLIDO DE CONCRETO 10X14X28 CM., DE 28 CM. DE ESPESOR ASENTADO CON MORTERO CEM-ARENA 1:5 Y APLANADO PULIDO CON MEZCLA CEMENTO ARENA 1:4 DE 2.00 CM. DE ESPESOR, PLANTILLA DE 10.00 CM. DE ESPESOR DE CONCRETO F'C=200 KG/CM2., FORJADO DE MEDIA CAÑA CON CONCRETO SIMPLE F'C= 250 KG/CM2, INCLUYE: EXCAVACION EN MATERIAL TIPO II Y III, ACARREO PRODUCTO DE EXCAV. A 20.00 MTS., RELLENO CON MATERIAL PRODUCTO DE BANCO, MATERIALES, DESPERDICIOS, MANO DE OBRA Y HERRAMIENTA.	PIEZA	4.00
Conce		3060 05	POZO DE VISITA TIPO "COMUN" DE 1.76 M HASTA 2.00 M DE PROFUNDIDAD, INCLUYE MURO DE TABICON SOLIDO DE CONCRETO 10X14X28 CM., DE 28 CM. DE ESPESOR ASENTADO CON MORTERO CEM-ARENA 1:5 Y APLANADO PULIDO CON MEZCLA CEMENTO ARENA 1:4 DE 2.00 CM.	PIEZA	3.00

AUTORIZO:

ELABORO:

C. MA. IRENE MAGALLANES MUJARES
DIRECTORA DE DESARROLLO SOCIAL.

ING. MARIO BENITEZ HERNANDEZ.
AREA TÉCNICA.

H. AYUNTAMIENTO DE FRESNILLO, ZAC.
DIRECCION DE DESARROLLO SOCIAL.

HOJA No. 4

OBRA: APLICACION DE RED DE DRENAJE SANITARIO.
UBICACION: CALLES: RIO COLORADO ENTRE VIALIDAD HOSPITAL DE LA MUJER Y TORRES.
NARANJO ENTRE RIO COLORADO Y RIO DE JANEIRO.
SIN NOMBRE ENTRE RIO COLORADO Y RIO PANUCO.
SIN NOMBRE ENTRE RIO COLORADO Y RIO DE JANEIRO.
RIO BRAVO ENTRE NARANJO Y SIN NOMBRE.
RIO PANUCO ENTRE NARANJO Y SIN NOMBRE.
LAS TORRES ENTRE RIO PANUCO Y RIO DE JANEIRO.
RIO PANUCO ENTRE LAS TORRES Y CENTRAL.
COLONIA: EJIDAL 4.
MUNICIPIO: FRESNILLO, ZAC.

CATALOGO DE CONCEPTOS

Tipo	S	Clave	Descripción	Unidad	Cantidad
			DE ESPESOR, PLANTILLA DE 10.00 CM. DE ESPESOR DE CONCRETO F'C=200 KG/CM2., FORJADO DE MEDIA CAÑA CON CONCRETO SIMPLE F'C= 250 KG/CM2, INCLUYE: EXCAVACION EN MATERIAL TIPO II Y III, ACARREO PRODUCTO DE EXCAV. A 20.00 MTS., RELLENO CON MATERIAL PRODUCTO DE BANCO, MATERIALES, DESPERDICIOS, MANO DE OBRA Y HERRAMIENTA.		
Conce		3110 01	SUMINISTRO Y COLOCACIÓN DE BROCAL Y TAPA PARA POZO DE VISITA DE CONCRETO, FABRICACIÓN E INSTALACIÓN.	PIEZA	25.00
Subca	-	1.5.0.0	CARGA Y ACARREOS.		
Conce		1004 01	CARGA CON EQUIPO A CAMIÓN DE MATERIAL PRODUCTO DE EXCAVACIÓN.	M3	1,005.00
Conce		9001 01	ACARREO 1ER KILÓMETRO DE ROCA EN CAMIÓN DE VOLTEO, DESCARGA A VOLTEO EN CAMINO PLANO Y LOMERIO SUAVE PAVIMENTADO.	M3	1,005.00
Conce		9003 01	ACARREO KM SUBSECUENTES AL 1ERO. DE ROCA EN CAMIÓN DE VOLTEO EN CAMINO PLANO Y LOMERIO REVESTIDO Y PAVIMENTADO	M3	2,010.00

AUTORIZO:

C. MA. IRENE MAGALLANES MIJARES
DIRECTORA DE DESARROLLO SOCIAL.

ELABORO:

ING. MARIO BENITEZ HERNANDEZ.
AREA TECNICA.

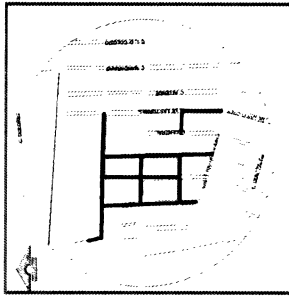

CANTIDADES DE TUBERIA.

GRUPO
 TUBERIA DE PVC CON JUNTA HERMETICA SERIE 25
 DE 11" DE DIAMETRO
 RED DE ATARJAS
 TUBERIA DE PVC CON JUNTA HERMETICA SERIE 25
 DE 11" DE DIAMETRO
 PLACA DE VISITA TPO CORAL
 TUBERIA DE PVC SERIE 25 DE 11" CALADO GRIS DE DIAMETRO.
 RED DE ATARJAS
 TUBERIA DE PVC SERIE 25 DE 11" CALADO GRIS.
 POZO DE VISITA TPO CORAL
 CAMEZA DE ATARJAZA

LONGITUD - CEMENTO - CARBONO
 71 - 45 - 25

ELEVACION DE TERRENO
 PAVIMENTADO DE AZOLO
 PAVIMENTADO DE BANTILLA
 BANCO DE NIVEL

2.180.894 1.20
 2.379.694

PRESIDENTE MUNICIPAL
 LIC. SAUL MONREAL AVILA.
 COLONIA EJIDAL 4.
 FRESNILLO, ZAC.
AMPLIACION DE RED DE DRENAJE.

C. MATEO RAMIREZ
 INGENIERO EN OBRAS PUBLICAS Y URBANISMO URBANO.
 FRESNILLO, ZAC.
 01/07/2018 11:00 AM

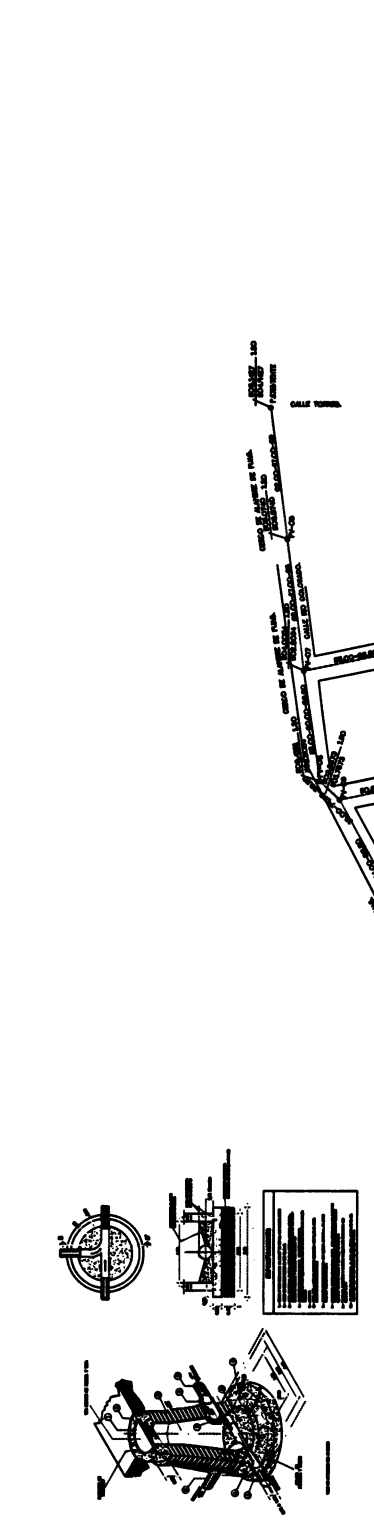

NOTAS

- EN TODAS LAS OBRAS DE LA TUBERIA DE LAS OBRAS, VERIFICAR LAS CANTIDADES DE LAS TUBERIAS Y CALADOS MENCIONADAS.
- EN LAS OBRAS Y CIMENTACIONES DE CIMENTACIONES DE CIMENTACIONES DE LAS OBRAS, VERIFICAR LAS CANTIDADES DE LAS TUBERIAS Y CALADOS MENCIONADAS.
- EN LAS OBRAS Y CIMENTACIONES DE CIMENTACIONES DE CIMENTACIONES DE LAS OBRAS, VERIFICAR LAS CANTIDADES DE LAS TUBERIAS Y CALADOS MENCIONADAS.
- EN LAS OBRAS Y CIMENTACIONES DE CIMENTACIONES DE CIMENTACIONES DE LAS OBRAS, VERIFICAR LAS CANTIDADES DE LAS TUBERIAS Y CALADOS MENCIONADAS.
- EN LAS OBRAS Y CIMENTACIONES DE CIMENTACIONES DE CIMENTACIONES DE LAS OBRAS, VERIFICAR LAS CANTIDADES DE LAS TUBERIAS Y CALADOS MENCIONADAS.
- EN LAS OBRAS Y CIMENTACIONES DE CIMENTACIONES DE CIMENTACIONES DE LAS OBRAS, VERIFICAR LAS CANTIDADES DE LAS TUBERIAS Y CALADOS MENCIONADAS.
- EN LAS OBRAS Y CIMENTACIONES DE CIMENTACIONES DE CIMENTACIONES DE LAS OBRAS, VERIFICAR LAS CANTIDADES DE LAS TUBERIAS Y CALADOS MENCIONADAS.
- EN LAS OBRAS Y CIMENTACIONES DE CIMENTACIONES DE CIMENTACIONES DE LAS OBRAS, VERIFICAR LAS CANTIDADES DE LAS TUBERIAS Y CALADOS MENCIONADAS.
- EN LAS OBRAS Y CIMENTACIONES DE CIMENTACIONES DE CIMENTACIONES DE LAS OBRAS, VERIFICAR LAS CANTIDADES DE LAS TUBERIAS Y CALADOS MENCIONADAS.
- EN LAS OBRAS Y CIMENTACIONES DE CIMENTACIONES DE CIMENTACIONES DE LAS OBRAS, VERIFICAR LAS CANTIDADES DE LAS TUBERIAS Y CALADOS MENCIONADAS.

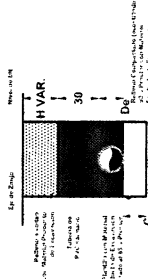
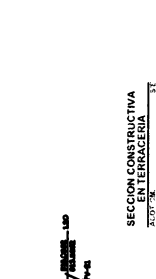
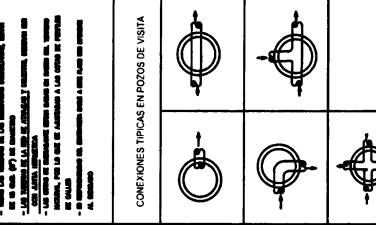

PROYECTO 2018-05/07/18 CALLE HERMANOS ESMOL
 CALLE HERMANOS ESMOL 05/08/18 1:57pm

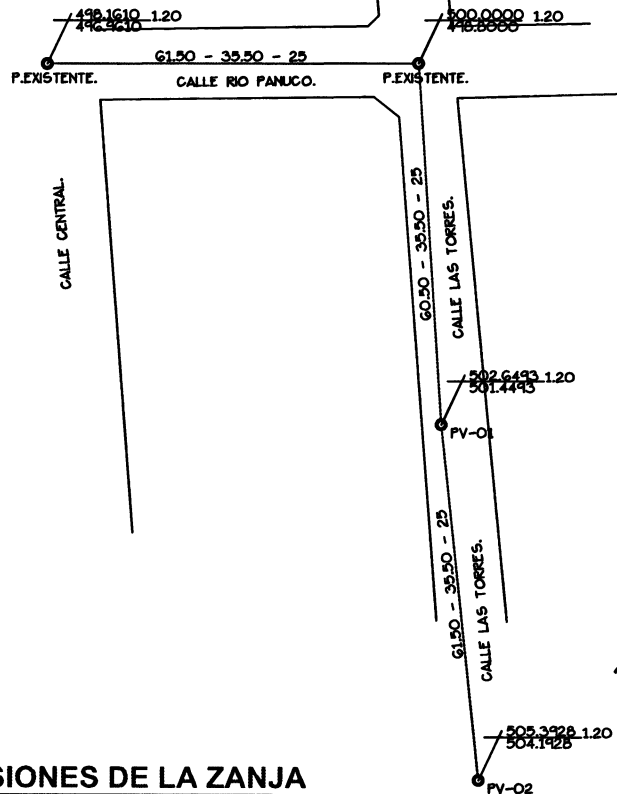

DIMENSIONES DE LA ZANJA

DIAMETRO (cm)	B (cm)	C (cm)	CALLE RIO RODEO.
25	65	10	
38	70	10	
45	80	10	

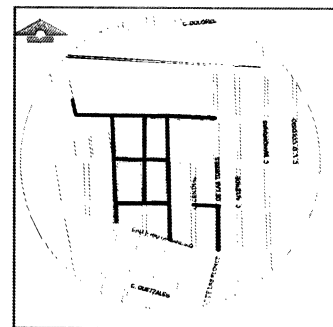
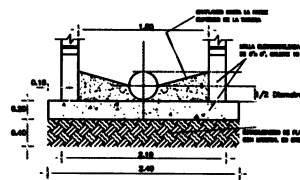
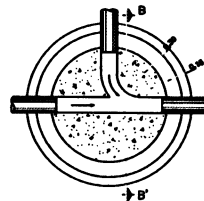
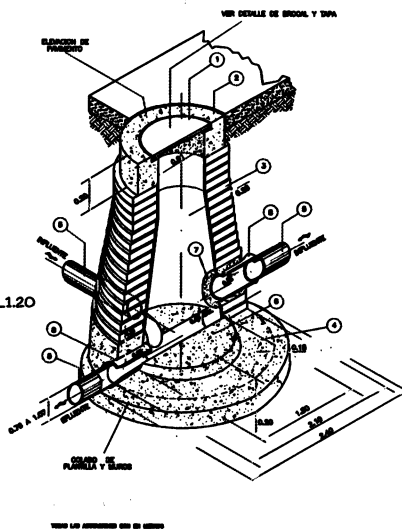

CANTIDADES DE TUBERIA.

EMISOR:
 TUBERIA DE PVC CON JUNTA HERMETICA SERIE 25 DE 14" DE DIAMETRO. _____
RED DE ATARJEAS:
 TUBERIA DE PVC CON JUNTA HERMETICA SERIE 25 DE 25 CM (10") DE DIAMETRO. _____
 POZOS DE VISITA TIPO COMUN. _____ PEZAS.

COLECTOR:
 TUBERIA DE PVC SERIE 25 DE 14" (39.50 CM) DE DIAMETRO. _____

RED DE ATARJEAS:
 TUBERIA DE PVC SERIE 25 DE 10" (25 CM). _____

POZO DE VISITA TIPO COMUN. _____
 CABEZA DE ATARJEA _____

LONGITUD - PENDIENTE - DIAMETRO (CM) (CM) (CM) _____ 71-45-25

ELEVACION DE TERRENO 2.180.84
 PROFUNDIDAD DE POZO 1.20
 ELEVACION DE PLANTILLA BANCO DE NIVEL 2.179.64

- ESPECIFICACIONES**
- 1- TUBERIA Y JUNTA DEBERAN SER DE PVC DE 100 KG. CON UNOS UNOS...
 - 2- LA PLANTILLA DEBERA SER DE ALUMINIO O ACERO...
 - 3- EL BORNEO DEBERA SER DE ALUMINIO O ACERO...
 - 4- EL BORNEO DEBERA SER DE ALUMINIO O ACERO...
 - 5- EL BORNEO DEBERA SER DE ALUMINIO O ACERO...
 - 6- EL BORNEO DEBERA SER DE ALUMINIO O ACERO...
 - 7- EL BORNEO DEBERA SER DE ALUMINIO O ACERO...
 - 8- EL BORNEO DEBERA SER DE ALUMINIO O ACERO...
 - 9- EL BORNEO DEBERA SER DE ALUMINIO O ACERO...
 - 10- EL BORNEO DEBERA SER DE ALUMINIO O ACERO...

PRESIDENTE MUNICIPAL.
LIC. SAUL MONREAL AVILA.
 COLONIA EJIDAL 4.
 FRESNILLO, ZAC.

AMPLIACION DE RED DE DRENAJE.

C. SRA. IRENE MACALLANES NIJARES
 DIRECTORA DE DESARROLLO SOCIAL.
 DR. ALEJANDRO CERRAZCOBOS BERRIOS.
 DIRECTOR DE OBRAS PUBLICAS Y DESARROLLO URBANO.