

H. AYUNTAMIENTO DE FRESNILLO, ZAC.  
DIRECCION DE DESARROLLO SOCIAL.

HOJA No. 1

OBRA: CONSTRUCCION DE COLECTOR GENERAL.  
LOCALIDAD: ESTACION GUTIERREZ.  
FRESNILLO, ZAC.

CATALOGO DE CONCEPTOS								
Tipo	S	Clave	Descripción	Unidad	Cantidad	Precio U.	Total	
Capítu	-	01	<b>CONSTRUCCIÓN DE COLECTOR GENERAL EN LOCALIDAD ESTACION GUTIERREZ, FRESNILLO, ZACATECAS.</b>					
Subca	-	1.0.0	<b>TRABAJOS PRELIMINARES.</b>					
Conce		MFOC-080168	SUMINISTRO Y COLOCACIÓN DE LETRERO ALUSIVO DE OBRA A BASE DE PERFILES ESTRUCTURALES PTR CAL.14 DE 2"X2" EN SU ESTRUCTURA, SOPORTES, ANCLAS Y LAMINA LISA NEGRA CAL. 18 CON UNA SECCIÓN DE 2.00 X 3.00 MTS., INCLUYE: FONDEO, ROTULACIÓN DE LEYENDA Y LOGOTIPOS OFICIALES . Precio U.: ** SEIS MIL SETECIENTOS SETENTA Y DOS PESOS 38/100 M.N. ** Total: ** SEIS MIL SETECIENTOS SETENTA Y DOS PESOS 38/100 M.N. **	pieza	1.00	\$ 6,772.38	6,772.38	
Conce		1005 01	LIMPIA, TRAZO Y NIVELACION DE TERRENO CON APARATO TOPOGRAFICO, INCLUYE: EJES, BANCO DE NIVEL, RENIVELACIONES, MANO DE OBRA, EQUIPO Y TODO LO NECESARIO PARA SU CORRECTA EJECUCION P.U.O.T. Precio U.: ** SIETE PESOS 71/100 M.N. ** Total: ** TRES MIL SETENTA Y DOS PESOS 44/100 M.N. **	m2	398.50	\$ 7.71	3,072.44	
<b>Total de TRABAJOS PRELIMINARES.</b>							<b>9,844.82</b>	
<b>** NUEVE MIL OCHOCIENTOS CUARENTA Y CUATRO PESOS 82/100 M.N. **</b>								
Subca	-	2.0.0	<b>EXCAVACIONES.</b>					
Conce		1100 02	EXCAVACION (EN ZONA B) CON MEDIOS MECANICOS PARA ZANJA EN MATERIAL TIPO II DE 0.00 A 6.00 M DE PROFUNDIDAD, INCLUYE: AFINE DE TALUDES, CONSERVACION DE LA EXCAVACION, DEPOSITANDO EL MATERIAL PRODUCTO DE EXCAVACION A PIE DE ZANJA Y TODO LO NECESARIO PARA SU CORRECTA EJECUCION P.U.O.T Precio U.: ** CINCUENTA Y UN PESOS 17/100 M.N. ** Total: ** TRECE MIL DOSCIENTOS TREINTA Y SIETE PESOS 68/100 M.N. **	m3	258.70	\$ 51.17	13,237.68	
Conce		1020 02	EXCAVACION (EN ZONA B) CON MEDIOS MECANICOS PARA ZANJA EN MATERIAL TIPO III DE 0.00 A 2.00 M DE PROFUNDIDAD, INCLUYE: AFINE DE TALUDES, CONSERVACION DE LA EXCAVACION, DEPOSITANDO EL MATERIAL PRODUCTO DE EXCAVACION A PIE DE ZANJA Y TODO LO NECESARIO PARA SU CORRECTA EJECUCION P.U.O.T Precio U.: ** TRESCIENTOS TREINTA Y CINCO PESOS 21/100 M.N. ** Total: ** SETENTA Y DOS MIL CIENTO SETENTA PESOS 71/100 M.N. **	m3	215.30	\$ 335.21	72,170.71	
<b>Total de EXCAVACIONES.</b>							<b>85,408.39</b>	

AUTORIZO:

ELABORO:

  
C. MA. IRENE MALLANES MUJARES  
DIRECTORA DE DESARROLLO SOCIAL.

  
ARQ. GUILLERMO GURROLA ROJO.  
AREA TECNICA.

H. AYUNTAMIENTO DE FRESNILLO, ZAC.  
DIRECCION DE DESARROLLO SOCIAL.

HOJA No. 2

OBRA: CONSTRUCCION DE COLECTOR GENERAL.  
LOCALIDAD: ESTACION GUTIERREZ.  
FRESNILLO, ZAC.

CATALOGO DE CONCEPTOS							
Tipo	S	Clave	Descripción	Unidad	Cantidad	Precio U.	Total
<b>** OCHENTA Y CINCO MIL CUATROCIENTOS OCHO PESOS 39/100 M.N. **</b>							
<b>Subca</b>	-	<b>3.0.0</b>	<b>PLANTILLA, TUBERIA Y ACOSTILLADO.</b>				
Conce		1130 02	PLANTILLA APISONADA MANUALMENTE EN CEPAS CON TEPETATE DE BANCO AUTORIZADO CON PIZÓN DE MANO O EQUIPO LIGERO Y AGUA EN CAPAS NO MAYORES DE 20.0 CM DE ESPESOR, PUESTO EN OBRA, MEDIDO COMPACTADO. INCLUYE: RUPTURA, SELECCIÓN EXTRACCIÓN, CARGA, VOLTEO A MANO, ACARREO DENTRO Y FUERA DE LA OBRA, DESPERDICIO, COLOCACIÓN, HERRAMIENTA MENOR, MATERIALES Y MANO DE OBRA Y TODO LO NECESARIO PARA SU EJECUCIÓN.P.U.O.T Precio U.: ** DOSCIENTOS OCHENTA Y TRES PESOS 56/100 M.N. ** Total: ** SIETE MIL NOVECIENTOS ONCE PESOS 32/100 M.N. **	m3	27.90	\$ 283.56	7,911.32
Conce		6004 13	SUMINISTRO Y COLOCACIÓN DE TUBO DE PVC PARA ALCANTARILLADO SERIE 25 DE 10" MARCA AMANCO O SIMILAR . INCLUYE: ACARREO DEL MATERIAL AL LUGAR DE LA OBRA,, HERRAMIENTA MENOR, MATERIALES Y MANO DE OBRA Y TODO LO NECESARIO PARA SU CORRECTA EJECUCIÓN P.U.O.T. Precio U.: ** TRESCIENTOS DIECINUEVE PESOS 47/100 M.N. ** Total: ** CIENTO VEINTISIETE MIL TRESCIENTOS OCHO PESOS 80/100 M.N. **	m	398.50	\$ 319.47	127,308.80
Conce		1131 05	(ACOSTILLADO) DE TUBERÍA SUMINISTRO, RELLENO Y COMPACTADO DE MATERIAL PRODUCTO DE BANCO CON PISÓN DE MANO O EQUIPO LIGERO Y AGUA EN CAPAS NO MAYORES DE 20.0 CM DE ESPESOR, PUESTO EN OBRA, MEDIDO COMPACTADO. INCLUYE:RUPTURA, SELECCIÓN EXTRACCIÓN, CARGA, VOLTEO A MANO, ACARREO DENTRO Y FUERA DE LA OBRA, HERRAMIENTA MENOR, MATERIALES Y MANO DE OBRA Y TODO LO NECESARIO PARA SU EJECUCIÓN. POR UNIDAD DE OBRA TERMINADA. Precio U.: ** DOSCIENTOS NOVENTA Y SEIS PESOS 51/100 M.N. ** Total: ** CUARENTA Y CINCO MIL CUATROCIENTOS NOVENTA PESOS 56/100 M.N. **	m3	153.42	\$ 296.51	45,490.56
Conce		1131 01	RELLENO A VOLTEO CON MATERIAL PRODUCTO DE EXCAVACIÓN UTILIZANDO EQUIPO MECÁNICO INCLUYE: ABUNDAMIENTO,ACARREOS DENTRO DE LA OBRA, MANO DE OBRA Y EQUIPO Y TODO LO NECESARIO PARA SU CORRECTA EJECUCIÓN P.U.O.T.	m3	165.00	\$ 16.62	2,742.30

AUTORIZO:

ELABORO:

  
C. MA. IRENE MAGALANES MIJARES  
DIRECTORA DE DESARROLLO SOCIAL.

  
ARQ. GUILLERMO GURROLA ROJO.  
AREA TECNICA.

H. AYUNTAMIENTO DE FRESNILLO, ZAC.  
DIRECCION DE DESARROLLO SOCIAL.

HOJA No. 3

OBRA: CONSTRUCCION DE COLECTOR GENERAL.  
LOCALIDAD: ESTACION GUTIERREZ.  
FRESNILLO, ZAC.

CATALOGO DE CONCEPTOS						
Tipo	S	Clave	Descripción	Unidad	Cantidad	Precio U. Total
Precio U.: ** DIECISEIS PESOS 62/100 M.N. ** Total: ** DOS MIL SETECIENTOS CUARENTA Y DOS PESOS 30/100 M.N. **						
<b>Total de PLANTILLA, TUBERIA Y ACOSTILLADO.</b>						<b>183,452.98</b>
** CIENTO OCHENTA Y TRES MIL CUATROCIENTOS CINCUENTA Y DOS PESOS 98/100 M.N. **						
Subca	-	4.0.0	<b>POZOS DE VISITA TIPO COMÚN.</b>			
Conce		3060 01	CONSTRUCCIÓN DE POZO DE VISITA HASTA 1.00 m DE PROFUNDIDAD A BASE DE TABICÓN DE CONCRETO DE 10X14X28 CM DE 28 CM DE ESPESOR, ASENTADO CON MORTERO CEMENTO-ARENA 1:5, APLANADO PULIDO CON MORTERO CEMENTO-ARENA 1:3 , PLANTILLA DE CONCRETO SIMPLE DE 15 CM DE ESPESOR CONCRETO F'C=150 KG/CM2., MEDIA CAÑA DE CONCRETO fc=150kg/cm². INCLUYE: MATERIALES, MANO DE OBRA, HERRAMIENTA MENOR, Y TODO LO NECESARIO PARA SU CORRECTA EJECUCIÓN P.U.O.T.	pieza	2.00	\$ 4,302.80 8,605.60
Precio U.: ** CUATRO MIL TRESCIENTOS DOS PESOS 80/100 M.N. ** Total: ** OCHO MIL SEISCIENTOS CINCO PESOS 60/100 M.N. **						
Conce		3060 02	CONSTRUCCIÓN DE POZO DE VISITA DE 1.01 a 1.25 m DE PROFUNDIDAD A BASE DE TABICÓN DE CONCRETO DE 10X14X28 CM DE 28 CM DE ESPESOR, ASENTADO CON MORTERO CEMENTO-ARENA 1:5, APLANADO PULIDO CON MORTERO CEMENTO-ARENA 1:3 , PLANTILLA DE CONCRETO SIMPLE DE 15 CM DE ESPESOR CONCRETO F'C=150 KG/CM2., MEDIA CAÑA DE CONCRETO fc=150kg/cm². INCLUYE: MATERIALES, MANO DE OBRA, HERRAMIENTA MENOR, Y TODO LO NECESARIO PARA SU CORRECTA EJECUCIÓN P.U.O.T.	pieza	3.00	\$ 5,012.25 15,036.75
Precio U.: ** CINCO MIL DOCE PESOS 25/100 M.N. ** Total: ** QUINCE MIL TREINTA Y SEIS PESOS 75/100 M.N. **						
Conce		3060 03	CONSTRUCCIÓN DE POZO DE VISITA DE 1.26 a 1.50 m DE PROFUNDIDAD A BASE DE TABICÓN DE CONCRETO DE 10X14X28 CM DE 28 CM DE ESPESOR, ASENTADO CON MORTERO CEMENTO-ARENA 1:5, APLANADO PULIDO CON MORTERO CEMENTO-ARENA 1:3 , PLANTILLA DE CONCRETO SIMPLE DE 15 CM DE ESPESOR CONCRETO F'C=150 KG/CM2., MEDIA CAÑA DE CONCRETO fc=150kg/cm². INCLUYE: MATERIALES, MANO DE OBRA,	pieza	1.00	\$ 6,024.90 6,024.90

AUTORIZO:

ELABORO:

  
C. MA. IRENÉ MAGALHÃES MIJARES  
DIRECTORA DE DESARROLLO SOCIAL.

  
ARQ. GUILLERMO GURROLA ROJO.  
AREA TECNICA.

H. AYUNTAMIENTO DE FRESNILLO, ZAC.  
DIRECCION DE DESARROLLO SOCIAL.

HOJA No. 4

OBRA: CONSTRUCCION DE COLECTOR GENERAL.  
LOCALIDAD: ESTACION GUTIERREZ.  
FRESNILLO, ZAC.

CATALOGO DE CONCEPTOS							
Tipo	S	Clave	Descripción	Unidad	Cantidad	Precio U.	Total
			HERRAMIENTA MENOR, Y TODO LO NECESARIO PARA SU CORRECTA EJECUCIÓN P.U.O.T. Precio U.: ** SEIS MIL VEINTICUATRO PESOS 90/100 M.N. ** Total: ** SEIS MIL VEINTICUATRO PESOS 90/100 M.N. **				
			<b>Total de POZOS DE VISITA TIPO COMÚN.</b> ** VEINTINUEVE MIL SEISCIENTOS SESENTA Y SIETE PESOS 25/100 M.N. **				<b>29,667.25</b>
<b>Subca</b>	-	<b>5.0.0</b>	<b>BROCAL Y TAPA.</b>				
Conce		3110 01	SUMINISTRO Y COLOCACIÓN DE JUEGO DE BROCAL Y TAPA DE CONCRETO REFORZADO , INCLUYE: HERRAMIENTA MENOR, MATERIALES Y MANO DE OBRA Y TODO LO NECESARIO PARA SU CORRECTA EJECUCIÓN P.U.O.T. Precio U.: ** UN MIL NOVECIENTOS SEIS PESOS 03/100 M.N. ** Total: ** ONCE MIL CUATROCIENTOS TREINTA Y SEIS PESOS 18/100 M.N. **	pieza	6.00	\$ 1,906.03	11,436.18
			<b>Total de BROCAL Y TAPA.</b> ** ONCE MIL CUATROCIENTOS TREINTA Y SEIS PESOS 18/100 M.N. **				<b>11,436.18</b>
<b>Subca</b>	-	<b>7.0.0</b>	<b>CARGA Y ACARREOS.</b>				
Conce		1135 01	EXTENDIDO Y BANDEADO DE MATERIAL PRODUCTO DE EXCAVACIÓN INCLUYE: MANO DE OBRA, EQUIPO, HERRAMIENTA MENOR Y TODO LO NECESARIO PARA SU CORRECTA EJECUCIÓN P.U.O.T. Precio U.: ** DOCE PESOS 84/100 M.N. ** Total: ** OCHOCIENTOS OCHENTA Y NUEVE PESOS 81/100 M.N. **	m3	69.30	\$ 12.84	889.81
			<b>Total de CARGA Y ACARREOS.</b> ** OCHOCIENTOS OCHENTA Y NUEVE PESOS 81/100 M.N. **				<b>889.81</b>
			<b>Total de CONSTRUCCIÓN DE COLECTOR GENERAL EN LOCALIDAD ESTACION GUTIERREZ, FRESNILLO, ZACATECAS.</b>  ** TRESCIENTOS VEINTE MIL SEISCIENTOS NOVENTA Y NUEVE PESOS 43/100 M.N. **				<b>320,699.43</b>
			<b>Subtotal de Presupuesto</b> ** TRESCIENTOS VEINTE MIL SEISCIENTOS NOVENTA Y NUEVE PESOS 43/100 M.N. **				<b>320,699.43</b>
						Impuesto	51,311.91
						Total	<b>372,011.34</b>
			<b>** TRESCIENTOS SETENTA Y DOS MIL ONCE PESOS 34/100 M.N. **</b>				

AUTORIZO:

  
C. MA. RENE MAGALLANES MIJARES  
DIRECTORA DE DESARROLLO SOCIAL.

ELABORO:

  
ARQ. GUILLERMO GURROLA ROJO.  
AREA TECNICA.

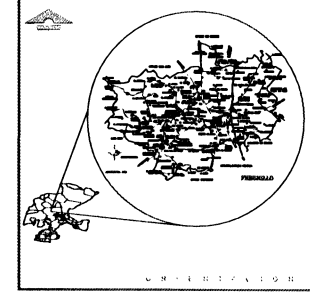

### CANTIDADES DE TUBERIA.

**UNIDAD:**  
 TUBERIA DE PVC CON AJA HEMERA SERIE 20 DE 10" DE DIAMETRO \_\_\_\_\_  
 RED DE ATARQUEZ  
 TUBERIA DE PVC SANITARIO CON AJA HEMERA DE 20 CM (8") DE DIAMETRO SERIE 20 \_\_\_\_\_

POZOS DE VISITA TIPO COMUNAL \_\_\_\_\_ PIEZAS \_\_\_\_\_  
 BOMBOLLEA \_\_\_\_\_  
 COLECTOR  
 TUBERIA DE PVC SERIE 20 DE 10" (25.00 CM) DE DIAMETRO \_\_\_\_\_  
 RED DE SANITARIO  
 TUBERIA DE PVC SERIE 20 DE 8" (20 CM) \_\_\_\_\_  
 POZO DE VISITA TIPO COMUNAL \_\_\_\_\_  
 CAJETA DE ADARSA \_\_\_\_\_

LONGITUD - PENDIENTE - DIAMETRO - 71-40-20 (MTR) (MUESTRAS) (CM) \_\_\_\_\_  
 ELEVACION DE TERRENO 2,180.00  
 PROFUNDIDAD DE POZO 1.20  
 ELEVACION DE PLANTILLA 2,178.80  
 RANCHO DE NIVEL \_\_\_\_\_

VELOCIDAD DE FLUJO DE AGUA \_\_\_\_\_

- ### ESPECIFICACIONES
- 1.- BROCAL Y TAPA DEBEN DE POLIURETANO CON LEYENDA SAPHIR
  - 2.- ANILLO DE CONCRETO SIMPLE  $f_c=210 \text{ kg/cm}^2$
  - 3.- MORTO DE LOMILLO IMPERMEABLE INTERIOR Y EXTERIOR MORTO COMERCIAL PROPORCION 1:2 CON IMPERMEABILIZANTE INTEGRAL DE DOS CENTIMETROS DE ESPESOR, Y JUNTADO CON MORTERO 1:3
  - 4.- OMBRETEO DE CONCRETO SIMPLE CON IMPERMEABILIZANTE INTEGRAL  $f_c=210 \text{ kg/cm}^2$  HASTA 0.10 m. SOBRE LOMO DE LA TUBERIA EFLUENTE.
  - 5.- ATAPAJES
  - 6.- MEZA CUNA A BASE DE CONCRETO SIMPLE  $f_c=210 \text{ kg/cm}^2$  HASTA EL EJE DE LA TUBERIA EFLUENTE.
  - 7.- ANILLO DE CONCRETO SIMPLE  $f_c=210 \text{ kg/cm}^2$  DE 0.10 m. DE ANCHO PARA LAS TUBERIAS INFLUYENTES.
  - 8.- SE DEBERAN UTILIZAR ADAPADORES DE PVC PARA ENTRONCAR A LOS POZOS DE VISITA CON RECURRIMIENTO EXTERIOR DE MORTERO O ALGUN OTRO SELLADOR ADECUADO ENTRE LA TUBERIA Y EL ANILLO DE MORTERO.
  - 9.- TODOS LOS CONCRETOS Y MORTEROS DEBERAN SER ELABORADOS CON CEMENTO TIPO I
  - 10.- EN ZONAS NO PAVIMENTADAS, EL NIVEL DEL BROCAL Y TAPA DE PD. FD. DEBERA SER 0.10 m. POR DEBAJO DEL TERRENO NATURAL.

- ### NOTAS
- ANTES DE INICIAR EL TENDIDO DE LAS REDES, VERIFICAR LAS COTAS DE LOS POZOS Y COLECTOR GENERAL.
  - LOS POZOS Y REGISTROS SE CONSTRUYERAN DE MANERA QUE SUS BROCALES TENGAN LA COTA DE RASANTE
  - TODAS LAS MEDIDAS (DISTANCIAS Y ELEVACIONES), ESTAN DADAS EN METROS, SALVO DONDE SE INDIQUE OTRO.
  - EL SENTIDO DE AGUAS RESIDUALES SERA AL COLECTOR GENERAL
  - TODAS LAS TUBERIAS DE LAS DESCARGAS DOMICILIARIAS, SERAN DE 10 CMs. (4") DE DIAMETRO
  - LAS TUBERIAS DE LA RED DE ADARSA Y COLECTOR, DEBERAN SER CON AJA HEMERA
  - LAS COTAS DE SUBRASANTE ESTAN DADAS EN RAZON DEL TERRENO NATURAL, POR LO QUE SE AJUSTARAN A LAS COTAS DE PERFILES DE CALLES
  - EL RESPONSABILIDAD DEL CONTRATISTA DALE A ESTE PLANO USO DIFERENTE AL INDICADO

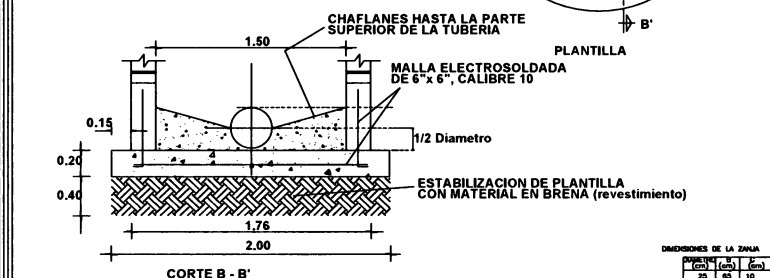
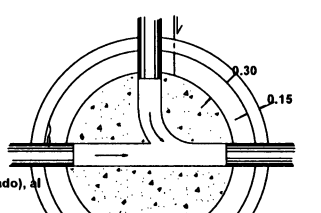
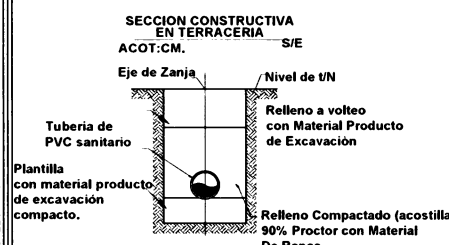
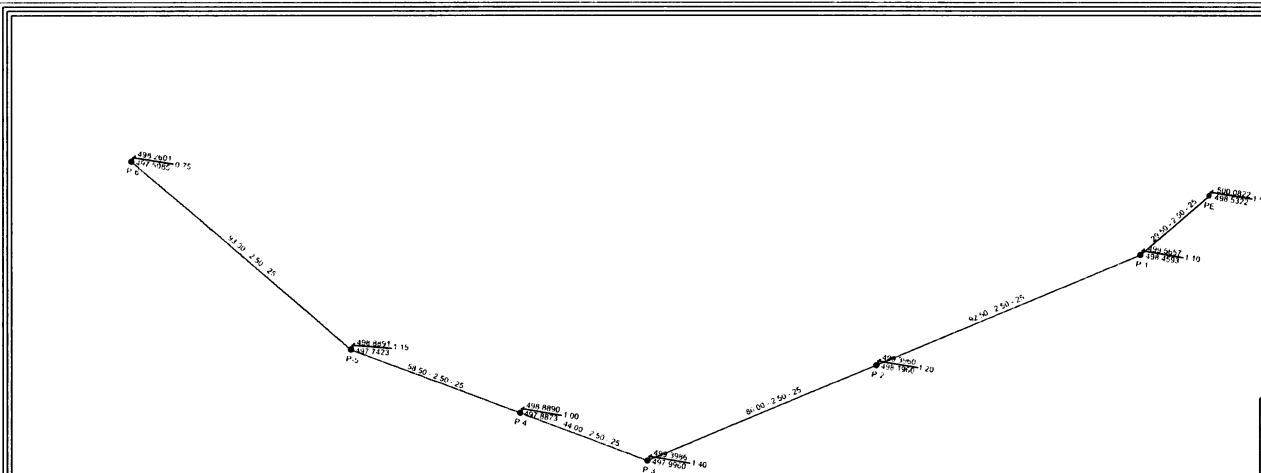
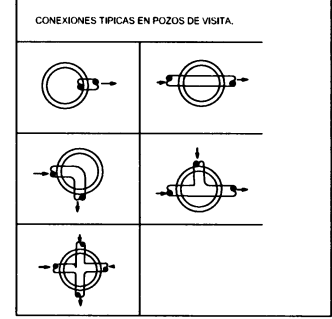

DIMENSIONES DE LA ZANJA

Pieda	Pulg	CM
25	43	10
38	70	10
48	80	10

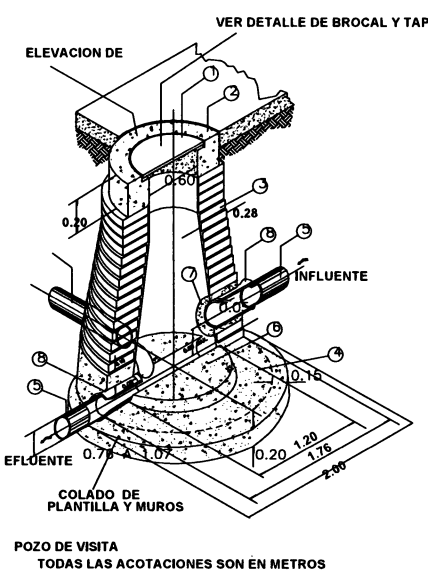

PRESIDENTE MUNICIPAL.  
**LIC. SAUL MONREAL AVILA.**

CONSTRUCCION DE RED DE DRENAJE SANITARIO, COLECTOR GENERAL, LOCALIDAD ESTACION GUTIERREZ.

**RED DE DRENAJE SANITARIO.**

C. SAL. HEHE BRADALLANES BILARDES  
 DIRECTORA DE DESARROLLO SOCIAL

FECHAS DE 2021 21.700 EN METROS