

MEMORÁNDUM

DE: C. JUAN PEREZ GUARDADO
PARA: ING. FERNANDO MARTINEZ OSORNIO
DEPARTAMENTO: UNIDAD DE LICITACIONES
ASUNTO: SOLICITUD DE CONTRATO
FECHA: 25 DE ABRIL DEL 2022.



MFDS AD F11-15-22

Envió a usted documentación de la obra: **CONSTRUCCIÓN DE RED DE DRENAJE SANITARIO EN CALLE TORMENTA EN COLONIA POLVAREADAS, FRESNILLO, ZACATECAS**, dicho recurso es proveniente de la **PROPUESTA DE OBRAS Y/O ACCIONES DEL RAMO 33 FONDO III DEL EJERCICIO FISCAL 2022**, por lo que le solicito su intervención para que se realice el trámite correspondiente para la elaboración de contrato cuya documentación se anexa.

- Presupuesto base
- Calendario de Ejecución 30 Días
- Análisis de Precios Unitarios
- Proyecto
- Oficio de Aprobación y Certificación de la Propuesta De Obras y/o Acciones Aprobadas Por El Consejo De Planeación Municipal (COPLAMUN) el día 11 de marzo del 2022.

Agradeciendo la atención a la presente, aprovecho la ocasión para enviarle un afectuoso saludo.

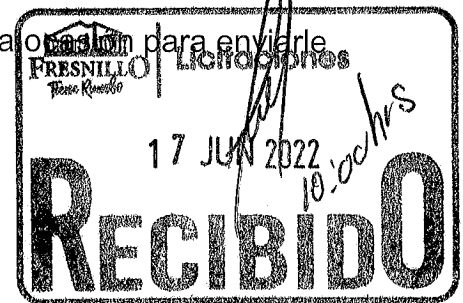

MEMORÁNDUM

DE: C. JUAN PEREZ GUARDADO
PARA: ING. FERNANDO MARTINEZ OSORNIO
DEPARTAMENTO: UNIDAD DE LICITACIONES
ASUNTO: SOLICITUD DE CONTRATO
FECHA: 25 DE ABRIL DEL 2022.



Envió a usted documentación de la obra: **CONSTRUCCIÓN DE RED DE DRENAJE SANITARIO EN CALLE TORMENTA EN COLONIA POLVAREADAS, FRESNILLO, ZACATECAS**, dicho recurso es proveniente de la **PROPUESTA DE OBRAS Y/O ACCIONES DEL RAMO 33 FONDO III DEL EJERCICIO FISCAL 2022**, por lo que le solicito su intervención para que se realice el trámite correspondiente para la elaboración de contrato cuya documentación se anexa.

- Presupuesto base
- Calendario de Ejecución 30 Días
- Análisis de Precios Unitarios
- Proyecto
- Oficio de Aprobación y Certificación de la Propuesta De Obras y/o Acciones Aprobadas Por El Consejo De Planeación Municipal (COPLAMUN) el día 11 de marzo del 2022.

Agradeciendo la atención a la presente, aprovecho la ocasión para enviarle un afectuoso saludo.



NOTAS

- ANTES DE INICIAR EL TENDIDO DE LAS REDES, VERIFICAR LAS COTAS DE LOS POZOS Y COLECTOR GENERAL.
- LOS POZOS Y REDES DEBEN SER CONSTRUÍDOS DE MADERA QUE SUS BRACAJES TENGAN LA COTA DE BASTANTE.
- TODAS LAS MEDIDAS (DISTANCIAS Y ELEVACIONES), ESTÁN DADAS EN METROS, SALVO DONDE SE INDIQUE OTRA.
- EL VERTIDO DE AGUAS RESIDUALES SERÁ AL COLECTOR GENERAL DE 25 CM. (10") DE DIÁMETRO.
- LAS TUBERÍAS DE LA RED DE AGUAS Y COLECTOR, DEBERÁN SER CON JUNTA HERMÉTICA.
- LAS COTAS DE SUBSISTEMAS ESTÁN DADAS EN RAZÓN DEL TERRENO NATURAL, POR LO QUE SE ADAPTARÁN A LAS COTAS DE PUEBLOS DE CALLES.
- EL REPOSIcionamiento DE CONTRAERVA LIMITE A ESTE PLANO UNO (DIRECCIÓN AL INODOCADO).

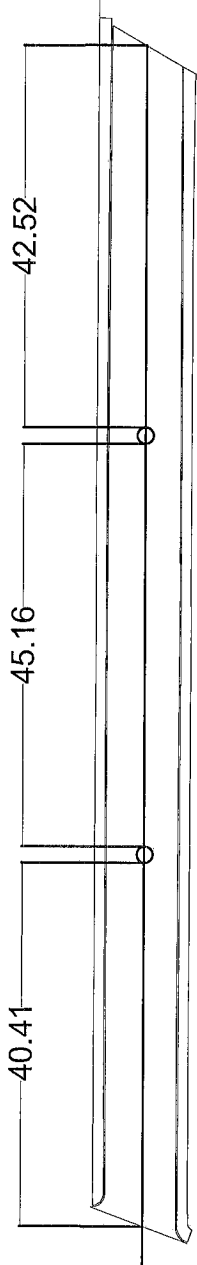

CONEXIONES TÍPICAS EN POZOS DE VISITA.

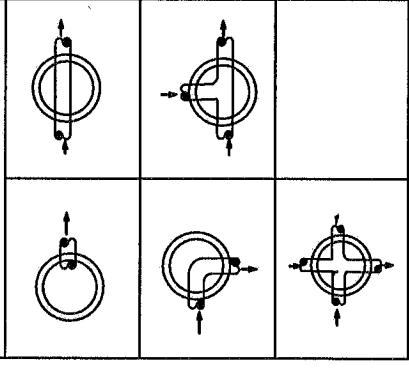

CANTIDADES DE TUBERÍA.

- EMISOR: DE PVC CON JUNTA HERMÉTICA SERIE 25 DE 12" DE DIÁMETRO 26 85 M.
- RED DE ATARQUEAS:
- TUBERÍA DE PVC CON JUNTA HERMÉTICA SERIE 25 DE 25 CM (10") DE DIÁMETRO
- POZOS DE VISITA TIPO COMÚN
- SIMBOLOGÍA:
- COLECTOR: PVC SERIE 25 DE 12" (33-50 CMS) DE DIÁMETRO
- RED DE ATARQUEAS: TUBERÍA DE PVC SERIE 25 DE 10" (25 CMS)
- POZO DE VISITA TIPO COMÚN
- CABEZA DE ATARQUEA
- LONGITUD - RENDIENTE - DIÁMETRO 71-45-25 (M/S)
- ELEVACION DE TERRENO
- ELEVACION DE PLANTILLA
- BANCO DE NIVEL
- SENTIDO DE FLUJO DE AGUA

PRESIDENTE MUNICIPAL.
LIC. SAUL MONREAL AVILA.
 CALLE TORRENTA COLONIA POLVADERAS

CONSTRUCCION DE RED DE DRENAJE.

C. JUAN FRANCISCO GUARDADO
 INGENIERO EN INGENIERIA CIVIL

TRIC SERGIO OCTAVIO GARCIA ESPINOZA
 DIRECTOR DE DESARROLLO URBANO Y OBRAS PÚBLICAS.

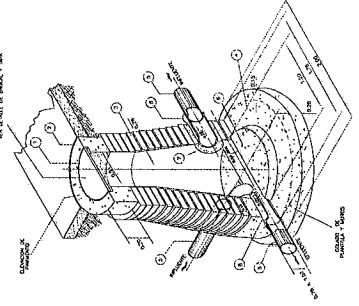
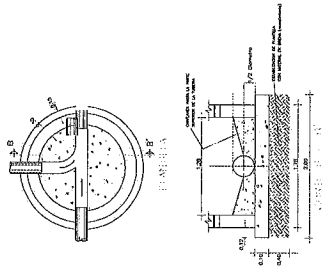
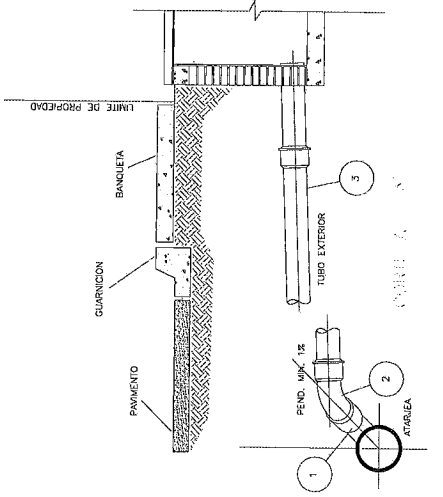
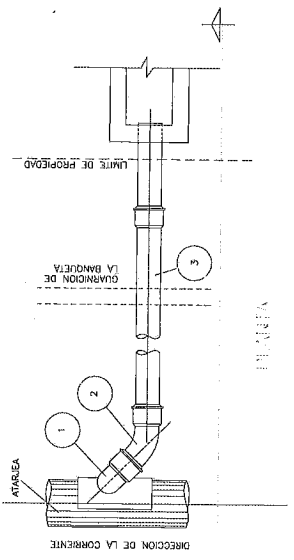



H. AYUNTAMIENTO DE FRESNILLO ZACATECAS.
DIRECCIÓN DE DESARROLLO URBANO Y OBRAS PÚBLICAS.



OBRA: CONSTRUCCION DE RED DE DRENAJE SANITARIO EN CALLE TORMENTA EN COLONIA POLVADERAS, FRESNILLO, ZACATECAS.

UBICACIÓN: CALLE TORMENTA, COL. POLVADERAS.
LOCALIDAD: FRESNILLO, ZACATECAS.

Presupuesto					
CLAVE	DESCRIPCIÓN	UNIDAD	CANTIDAD	PRECIO UNITARIO	IMPORTE
	CONSTRUCCION DE RED DE DRENAJE SANITARIO EN CALLE TORMENTA EN COLONIA POLVADERAS, FRESNILLO, ZACATECAS.				
	DRENAJE SANITARIO				\$ 112,931.49
MFDJ-0203	SUMINISTRO Y COLOCACION DE TUBO P.V.C. SANITARIO LISO DE 12" (315 MM) SERIE 25, CON JUNTA HERMETICA, PARA LA RED GENERAL. INCLUYE: ALINEACION Y NIVELACION.	ML	84.91	\$ 851.95	\$ 72,339.07
MFOC-020747	RELLENO PARA ACOSTILLADO DE TUBERÍA CON ARENA CONTAMINADA Y/O POLVO DE TRITURADORA, COMPACTADO CON MEDIOS MANUALES PISÓN DE MANO, INCLUYE: MATERIAL, AGUA, MANO DE OBRA, EQUIPO, HERRAMIENTA Y TODO LO NECESARIO PARA SU EJECUCIÓN.	M3	85.14	\$ 260.00	\$ 9,136.40
MFOC-020742	RELLENO COMPACTADO, CON MATERIAL PRODUCTO DE EXCAVACIÓN, COMPACTACIÓN CON MEDIOS MECÁNICOS (BAILARINA), EN CAPAS DE 20 CM. DE ESPESOR, AL 90 % DE LA PRUEBA PROCTOR; INCLUYE: SELECCION DE MATERIAL, EQUIPO, MANO DE OBRA, DEL HOMOGENIZACIÓN (HUMEDAD MATERIAL PARA SU HERRAMIENTA, HUMEDECIDO OPTIMA) Y ACARREO DENTRO DE LA OBRA	M3	38.41	\$ 170.00	\$ 6,529.70
MFOC-020743	SUMINISTRO, RELLENO COMPACTADO CON MATERIAL DE BANCO (TEPETATE), COMPACTACIÓN EN CAPAS DE 15 A 20 CM. DE ESPESOR CON MEDIOS MECÁNICOS (BAILARINA), AL 90 % DE PRUEBA PROCTOR; INCLUYE: EXTRACCION Y ACARREOS DEL MATERIAL DE BANCO; EQUIPO, HERRAMIENTA, HUMEDECIDO DEL MATERIAL PARA SU HOMOGENIZACION (HUMEDAD OPTIMA) Y MANO DE OBRA.	M3	20.65	\$ 481.10	\$ 9,934.72
MFOC-010217	ACARREO DE ESCOMBRO PRODUCTO DE DEMOLICIONES Y/O EXCAVACIONES EN CAMION DE VOLTEO FUERA DE OBRA A UNA DISTANCIA DE 10 KM. INCLUYE CARGA MANO, EQUIPO Y HERRAMIENTA	M3	96.10	\$ 156.00	\$ 14,991.60
				SUBTOTAL=	\$ 112,931.49
				IVA=	\$ 18,069.04
				TOTAL=	\$ 131,000.53

DIRECTOR DE DESARROLLO SOCIAL

C. JUAN PEREZ GUARDADO

COSTOS Y PRESUPUESTO

ING. ALAN CERRILLO CASTAÑEDA.